

AVTRADE

5500 VALUE[®] | счетчик банкнот
bill counter

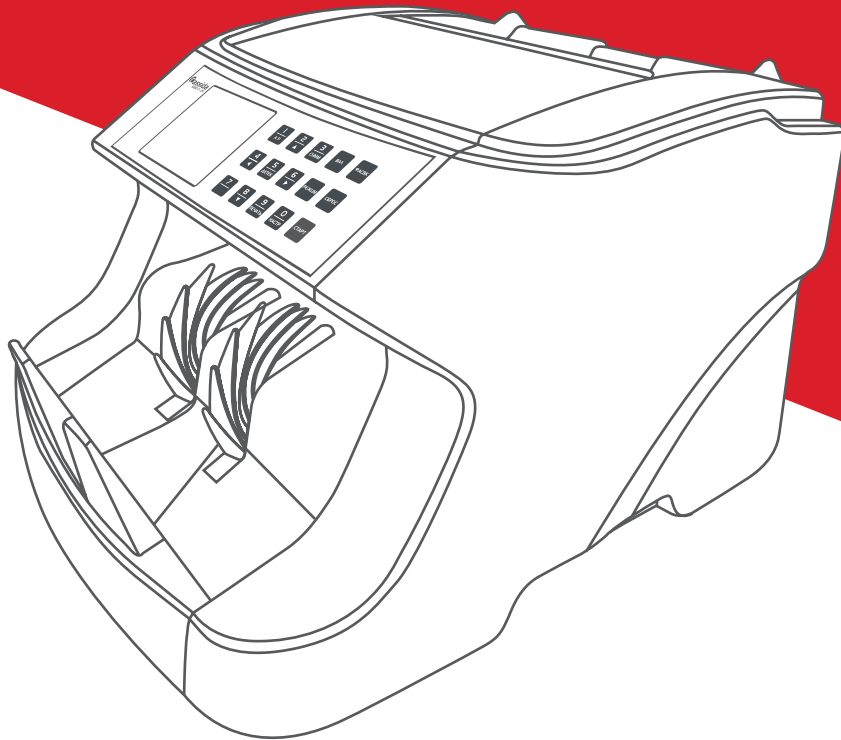

USER'S MANUAL

**ИНСТРУКЦИЯ
ПО ЭКСПЛУАТАЦИИ**

Cassida

moving money forward

Уважаемый клиент, спасибо за Ваш выбор!
Вы приобрели не просто счетчик банкнот Cassida 5550 Value, Вы стали частью глобальной семьи Cassida.

Мы постоянно улучшаем свою работу, чтобы Вы могли работать с качественной и надежной техникой, поэтому мы всегда рады услышать Ваше мнение/идеи/жалобы и предложения.

Напишите нам и мы обязательно ответим:
support@cassida.ru

Также Вы можете общаться с нами через социальные сети:

f www.facebook.com/CassidaEurasia1/
@ www.instagram.com/cassida_eurasia/

СОДЕРЖАНИЕ

1. ВВЕДЕНИЕ	5
1.1 Об аппарате Cassida Apollo	5
1.2 Комплектация	6
1.3 Общий вид	6
1.2 Панель управления	8
1.5 Дисплей	9
1.6 Технические характеристики	10
1.7 Меры предосторожности	10
2. ПОРЯДОК РАБОТЫ	11
2.1 Включение	13
2.2 Загрузка банкнот	13
2.3 Режимы работы	14
2.3.1 Режим МИКС	14
2.3.2 Режим НОМИНАЛ	15
2.3.3 Режим ЛИЦО	15
2.3.4 Режим ОРИЕНТАЦИЯ	15
2.3.5 Режим СЧЕТ	16
2.3.6 СУММИРОВАНИЕ	16
2.3.7 ФАСОВКА	16
2.3.8 ОТЧЕТ	17
2.3.9 Режим ПЕЧАТЬ	17
2.4 МЕНЮ	18
2.4.1 Карман отбраковки	18
2.4.2 Авто/Ручной старт	19
2.4.3 Скорость пересчета	19
2.4.4 Сервисные настройки	20
2.4.5 Звук кнопок	20
2.4.6 Настройка времени	20
2.4.8 Версии ПО	20
3. КОДЫ ОШИБОК	21
4. ТЕХНИЧЕСКОЕ ОБСЛУЖИВАНИЕ	23
4.1 Инструкция по проведению ежедневного технического обслуживания.	24
4.1.1 Очистка загрузочного кармана сортировщика	24
4.1.2 Очистка кармана отбраковки сортировщика.	24
4.1.3 Очистка приемного кармана сортировщика	25
4.1.4 Очистка блока детекции сортировщика	25
4.1.5 Очистка тракта сортировщика	26
4.1.6 Замена чековой бумаги в принтере.	26
4.2 Плановое техническое обслуживание	27
5. ТРАНСПОРТИРОВКА	28
6. ГАРАНТИЙНЫЕ УСЛОВИЯ	28

1. ВВЕДЕНИЕ

1.1 Об аппарате Cassida 5550 Value

Благодарим Вас за выбор счетчика банкнот Cassida 5550 Value. Надеемся, что счетчик банкнот Cassida 5550 Value будет радовать Вас качеством и удобством работы на протяжении всего срока эксплуатации.

Cassida 5550 Value – это счетчик банкнот задней загрузки, который имеет почти весь функционал счетчиков передней загрузки, в том числе и функцию определения номинала. То есть пользователю не надо выставлять номинал пересчитываемых банкнот вручную на панели управления счетчика, машина сама автоматически определяет номинал пересчитываемых банкнот.

Внимание! Конструкция и технические характеристики могут быть изменены без предварительного уведомления с целью улучшения качества прибора. Представленные на изображениях изделия могут отличаться от серийных.

1.2 Комплектация

- Счетчик банкнот Cassida 5550 Value
- Сетевой шнур
- Инструкция по эксплуатации
- Картонная коробка с уплотнителем
- Программатор для обновления ПО
- Внешний дисплей
- Принтер (опция)

1.3 Общий вид

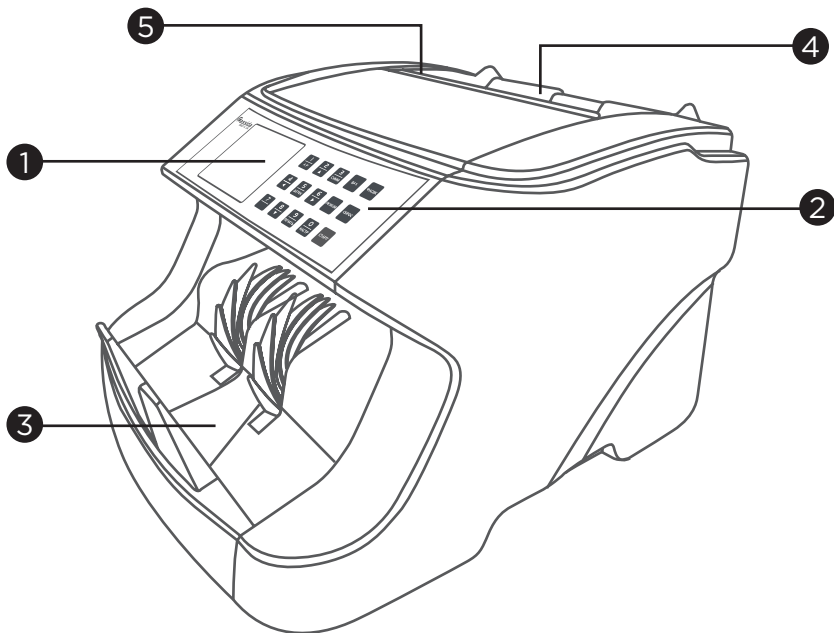

1. LCD дисплей
2. Панель управления
3. Приемный карман
4. Загрузочный карман
5. Ручка для переноса

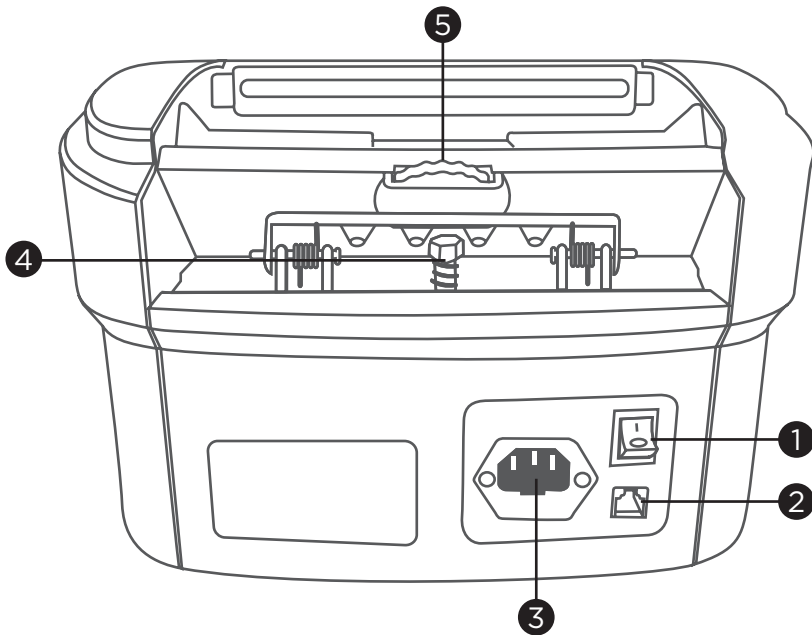

1. Выключатель электропитания
2. Разъем для подключения внешнего дисплея и принтера
3. Разъем для сетевого шнура
4. Винт настройки зазора
5. Регулятор направляющих загрузочного кармана

Внимание!!!

Подстройка рабочего зазора сдвигающегося механизма необходима только в том случае, когда счетчик останавливается во время пересчета с ошибками DBL или Chn

1.3 Панель управления

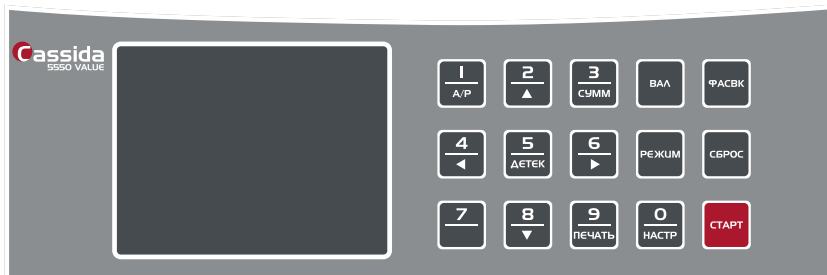

- A/P** - включение/выключение режима автоматического старта
- СУММ** - включение/выключение режима суммирования
- ВАЛ** - переключение валют (опция)
- ФАСВК** - установка фасовки
- ДЕТ** - включение/выключение детекций
- РЕЖИМ** - переключение режимов работы
- СБРОС** - очистить итог пересчета
- ПЕЧАТЬ** - печать итога пересчета
- НАСТР** - сервисное меню (под паролем)
- СТАРТ** - начать пересчет

1.4 Дисплей

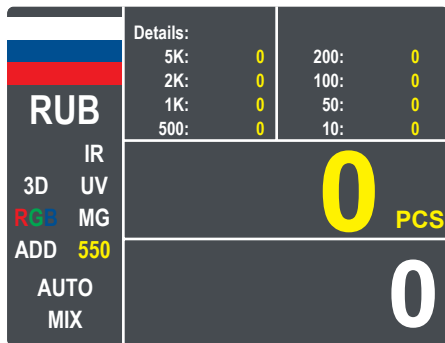

1. Отчет по просчитанным банкнотам с разбивкой по номиналам
2. Выбранная валюта
3. Количество просчитанных банкнот
4. Сумма просчитанных банкнот
5. Активные детекции:
 - IR – Инфракрасная
 - UV – Ультрафиолетовая
 - MG – Магнитная
 - RGB – Спектральный анализ краски
 - 3D – Сдвоенность, Целостность, Цепочка
6. Режим суммирования – вкл/выкл
7. Значение фасовки
8. Авто/ручной старт
9. Выбранный режим

1.4 Технические характеристики

	Адаптирован под пересчет следующих валют	Рубль РФ
	Емкость загрузочного кармана	До 100 банкнот
	Емкость приемного кармана	До 100 банкнот
	Дисплей	Цветной, TFT, 2.5 Дюйма
	Скорость пересчета	До 1100 банкнот/мин
	Детекции	Магнит (MG), Ультрафиолетовая (UV), Инфракрасная (IR), Спектральный анализ краски (RGB), Сдвоенность, Цепочка, Размер, Целостность
	Габариты (В x Ш x Г), мм	185 x 295 x 340
	Вес , кг	6,3
	Режим работы	10-15 мин непрерывной работы; 10-15 мин режим покоя
	Рекомендованная нагрузка на счетчик в день/смена	не более 15 000 листов

1.5 Меры предосторожности

Во время использования счетчика банкнот Cassida 5550 Value должны быть соблюдены основные меры предосторожности, включая следующие:

1. Избегайте попадания любых металлических объектов и жидкостей внутрь устройства.
2. Во избежание поражения электрическим током, не включайте и не вынимайте вилку шнура питания из розетки мокрыми руками.
3. Во избежание разрыва или повреждения шнура, вынимая шнур питания из сети, беритесь за вилку шнура.
4. Во избежание повреждения шнура питания и возможного короткого замыкания, перемещать счетчик разрешается только после отключения вилки шнура от электросети.
5. Если прибор долго находился в низкотемпературной среде, то перед включением необходимо держать его при комнатной температуре, по крайней мере, в течение двух часов.

Для предотвращения преждевременного выхода оборудования из строя, соблюдайте следующие правила:

1. Прибор должен быть установлен на ровной горизонтальной поверхности.
2. Не устанавливайте прибор в местах, где он может подвергнуться воздействию прямых солнечных лучей или направленного искусственного освещения.
3. Не устанавливайте прибор в помещениях с высоким уровнем запыленности. Высокая запыленность может негативно повлиять на качество проверки.
4. Проводите обязательное плановое техническое обслуживание (пункт 5)

2. ПОРЯДОК РАБОТЫ

Перед включением счетчика банкнот убедитесь, что:

- соблюдены все меры предосторожности, указанные в разделе 1.5,
- установлены направляющие для банкнот,
- настроен зазор. (пункт 5.1).

2.1 Включение

Подсоедините сетевой шнур к разъему для подключения сетевого шнура. Перед включением убедитесь, что загрузочный карман пуст. Используя выключатель электропитания сзади счетчика, включите аппарат. Аппарат проведет самотестирование и будет готов к работе, когда на дисплее отобразится рабочий экран.

2.2 Загрузка банкнот

Важно правильно загружать банкноты в загрузочный карман, чтобы избежать замятия и ускорить работу аппарата.

Отрегулируйте направляющие банкнот загрузочного кармана до размера немного шире (2-3 мм) с каждой стороны, чем ширина банкнот в пачке.

Правильная загрузка банкнот

Уложите банкноты перпендикулярно лотку загрузочного кармана, и легким движением опрокиньте пачку в лоток.

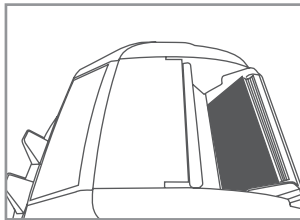
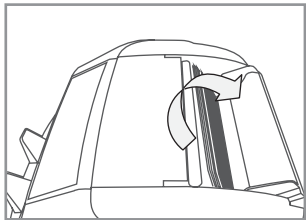

Неправильная загрузка банкнот

Пачка банкнот во время загрузки должна быть выровнена по вертикали и по горизонтали (легким постукиванием по столу). Торчащие края банкнот из общей пачки недопустимы.

Внимание! Не загружайте в счетчик более 100шт листов за раз. Превышение количества листов при загрузке приводит к замятию и вылету банкнот во время пересчета.

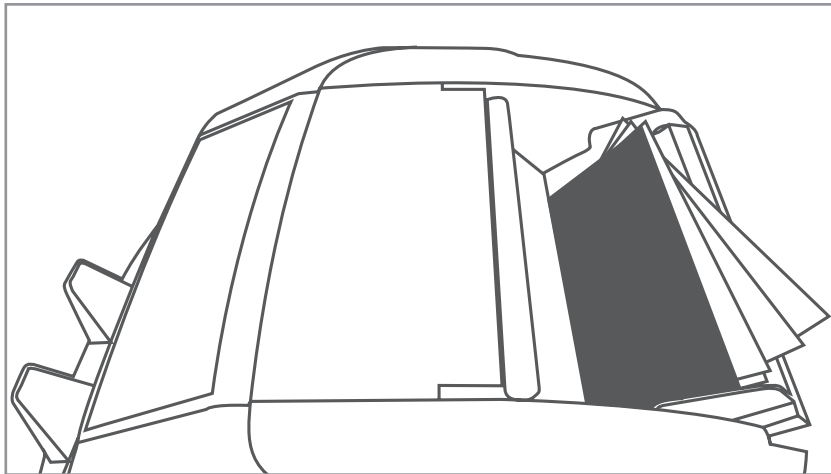

3. РЕЖИМЫ РАБОТЫ

3.1 Автоматический/ручной старт

По умолчанию счетчик работает в автоматическом режиме, то есть счетчик автоматически начинает пересчет банкнот после закладки в загрузочный

карман. Автоматический режим рекомендован для экономии вашего времени и дополнительного увеличения эффективности обработки наличности.

Чтобы выключить режим автоматического старта и перейти в режим ручного старта нажмите кнопку «A/P» на панели управления.

Details:		5K: 0	200: 0
		2K: 0	100: 0
		1K: 0	50: 0
		500: 0	10: 0
RUB	IR	0 PCS	
3D	UV		
MG	ADD 550	0	
AUTO	MIX		

AUTO – АКТИВЕН РЕЖИМ АВТОМАТИЧЕСКОГО СТАРТА

Details:		5K: 0	200: 0
		2K: 0	100: 0
		1K: 0	50: 0
		500: 0	10: 0
RUB	IR	0 PCS	
3D	UV		
MG	ADD 550	0	
MIX			

РЕЖИМ РУЧНОГО СТАРТА

3.2 Режим пересчета

Режим пересчета (CNT) – счет листов, без определения номинала и проверки на подлинность. Чтобы включить режим пересчета нажмите кнопку «РЕЖИМ» на панели управления.

На дисплее появится CNT – это значит, что режим счета активен.

Для пересчета банкнот поместите их в загрузочный карман. Аппарат начнет пересчет банкнот автоматически.

Аппарат остановит пересчет, когда загрузочный карман будет пуст.

Количество пересчитанных банкнот будет отображено на дисплее.

Details:		5K: 0	200: 0
		2K: 0	100: 0
		1K: 0	50: 0
		500: 0	10: 0
RUB	IR	0 PCS	
3D	UV		
MG	ADD 550	0	
AUTO	CNT		

3.3 Режим фасовки

Используйте кнопку «ФАСВК» на панели управления для установки размера фасовки. Введите значение фасовки, используя цифры на панели управления. Значение отобразится на дисплее в левом нижнем углу.

Поместите банкноты в загрузочный карман, и счетчик автоматически начнет счет в режиме фасовки. Счетчик остановится, как только счетчик достигнет заранее установленного размера фасовки.

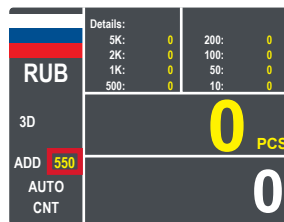

3.4 Режим суммирования

Данная функция включается и отключается нажатием кнопки «СУММ» на панели управления. После активации на дисплее отобразится ADD. Функция Суммирования (Счет с накоплением итога) обеспечивает накопительный пересчет банкнот, то есть все результаты пересчета суммируются.

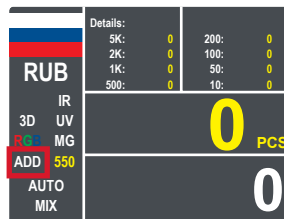

3.5 Режим MIX

В данном режиме счетчик банкнот Cassida 5550 Value пересчитывает смешанную пачку банкнот, состоящую из разных номиналов. Чтобы включить режим MIX нажмите кнопку «РЕЖИМ» на панели управления. На дисплее появится MIX – это значит, что режим активен. Для пересчета банкнот поместите их в загрузочный карман. Аппарат начнет пересчет

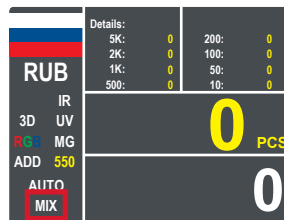

банкнот автоматически. Аппарат остановит пересчет, когда загрузочный карман будет пуст. Количество и сумма пересчитанных банкнот будет отображены на дисплее.

3.6 Режим DEN

В режиме DEN счетчик устанавливается на пересчет одного заданного номинала.

Номинал задается автоматически по первому листу во время пересчета. При обнаружении другого номинала, счетчик остановится и выдаст ошибку.

Чтобы включить режим DEN нажмите кнопку «РЕЖИМ» на панели управления.

На дисплее появится DEN – это значит, что режим активен. Для пересчета банкнот поместите их в загрузочный карман. Аппарат начнет пересчет банкнот автоматически. Аппарат остановит пересчет, когда загрузочный карман будет пуст. Количество и сумма пересчитанных банкнот будет отображены на дисплее.

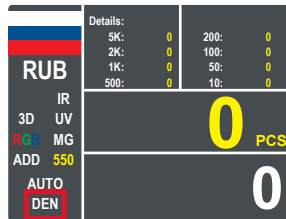

4. ВЫЯВЛЕНИЕ НЕИСПРАВНОСТЕЙ

В случае, если была просчитана подозрительная или фальшивая банкнота на дисплее появится код ошибки и прозвучит звуковой сигнал.

КОД ОШИБКИ	ПРИЧИНА	РЕШЕНИЕ
E01 Slant note	E01. Банкнота была просчитана с перекосом	Извлеките все банкноты и повторите пересчет
E02 Double note	E02. Была просчитана вдвоенная банкнота	1) Было просчитано две банкноты одновременно 2) Была просчитана грязная банкнота 3) Очистите тракт счетчика от запыления 4) Настройте зазор сдвигающего механизма
E03 No information of RGB	E03. Нарушена RGB защита банкноты	1) Проверьте банкноту и повторите пересчет 2) Очистите тракт счетчика от запыления
E04 length error	E04. Ошибка размера	1) Проверьте банкноту и повторите пересчет 2) Настройте зазор сдвигающего механизма
E05 width error	E05. Ошибка размера	1) Проверьте банкноту и повторите пересчет 2) Настройте зазор сдвигающего механизма
E06 size error	E06. Ошибка размера	1) Проверьте банкноту и повторите пересчет 2) Настройте зазор сдвигающего механизма
E07 MG	E07. Нарушена МГ защита банкноты 1	1) Проверьте банкноту и повторите пересчет 2) Очистите тракт счетчика от запыления
E08 Small MG	E08. Нарушена МГ защита банкноты 2	1) Проверьте банкноту и повторите пересчет 2) Очистите тракт счетчика от запыления

E09 RGB	E09. Нарушена RGB защита банкноты	1) Проверьте банкноту и повторите пересчет 2) Очистите тракт счетчика от запыления
E10 Chain note	E10. Была просчитана цепочка банкнот	1) Была просчитана цепочка банкнот 2) Очистите тракт счетчика от запыления 3) Настройте зазор сдвигающего механизма
E11 Denomination wrong	E11. Нарушена ИК защита банкноты	1) Проверьте банкноту и повторите пересчет 2) Очистите тракт счетчика от запыления
E12 UV	E12. Нарушена УФ защита банкноты	1) Проверьте банкноту и повторите пересчет 2) Очистите тракт счетчика от запыления
E13 IR and RGB are not match	E13. Нарушена ИК и RGB защита банкноты	1) Проверьте банкноту и повторите пересчет 2) Очистите тракт счетчика от запыления
E14 Denomination Misclassification	E14. Была просчитана банкнота с номиналом, отличным от заданного	Проверьте банкноту и повторите пересчет
E15 IR and MG are not match	E15. Нарушена ИК и МГ защита банкноты	1) Проверьте банкноту и повторите пересчет 2) Очистите тракт счетчика от запыления
E16 No IR data packet	E16. Не получены данные от ИК	Обратитесь в сервисный центр
ERROR_FEED_SENSOR	Ошибка сенсора загрузочного кармана	1) Очистите сенсор загрузочного кармана 2) Обратитесь в сервисный центр
ERROR_COUNT_IR_ON		Обратитесь в сервисный центр
ERROR_COUNT_IR_OFF		Обратитесь в сервисный центр
ERROR_MOTOR_OR_CODER	Ошибка мотора или датчика мотора	Обратитесь в сервисный центр
ERROR_RGB_ON		Обратитесь в сервисный центр
ERROR_RGB_OFF		Обратитесь в сервисный центр

ERROR_LENGTH_ON		Обратитесь в сервисный центр
ERROR_LENGTH_OFF		Обратитесь в сервисный центр
ERROR_MT_SENSOR	Ошибка среднего МГ сенсора	1) Очистите тракт счетчика от запыления 2) Обратитесь в сервисный центр
ERROR_LEFT_MG_SENSOR	Ошибка левого МГ сенсора	1) Очистите тракт счетчика от запыления 2) Обратитесь в сервисный центр
ERROR_RIGHT_MG_SENSOR	Ошибка правого МГ сенсора	1) Очистите тракт счетчика от запыления 2) Обратитесь в сервисный центр
ERROR_STACKER_SENSOR	Ошибка сенсора приемного кармана	1) Очистите сенсор приемного кармана 2) Обратитесь в сервисный центр
ERROR_RGB_NO_CALIBRATION	RGB сенсоры не откалиброваны	Обратитесь в сервисный центр
MOTOR_JAM	Мотор заблокирован замятыми банкнотами	1) Выньте замятые банкноты или др посторонние предметы из тракта 2) Обратитесь в сервисный центр
COUNT IR JAM	Банкноты замяты в районе сенсоров счета, извлеките банкноты	1) Выньте замятые банкноты или др посторонние предметы из тракта 2) Обратитесь в сервисный центр
RGB SENSOR JAM	Банкноты замяты в районе RGB сенсоров, извлеките банкноты	1) Выньте замятые банкноты или др посторонние предметы из тракта 2) Обратитесь в сервисный центр
NO BANKNOTE	В загрузочном кармане нет банкнот, не закрывайте сенсор приемного кармана	Выньте посторонние предметы из приемного кармана
COUNT IR ERROR	Ошибка счетных сенсоров	1) Очистите тракт счетчика от посторонних предметов и пыли 2) Обратитесь в сервисный центр

5. ТЕХНИЧЕСКОЕ ОБСЛУЖИВАНИЕ

Регулярное техническое обслуживание авторизованными сервисными центрами Cassida является обязательным условием продолжительной и качественной работы оборудования. Не соблюдение периодичности технического обслуживания является нарушением правил эксплуатации оборудования, что в свою очередь является основанием для отказа в гарантийных обязательствах компанией поставщика.

Минимальная частота обслуживания счетчика банкнот составляет 1 раз в месяц.

Пользователи, которые нарушают правила технического обслуживания, периодически сталкиваются с такими проблемами как ошибки счета, пропуск поддельных банкнот, ложная отбраковка оригинальных банкнот, замятие и разрыв банкнот в тракте счетчика, а также преждевременный износ механизма из-за скопления пыли и грязи.

В техническое обслуживание входят такие виды работ как очистка тракта счетчика и внутренних частей от пыли, очистка тракта и сдвигающего механизма от загрязнения, проверка и регулировка механической части оборудования (по необходимости), проверка и регулировка датчиков детекции (по необходимости).

ВНИМАНИЕ! Работы, которые проводятся при техническом обслуживании не входят в гарантийные обязательства, и оплачиваются по тарифу сервисного центра.

ВНИМАНИЕ! После проведения сервисным инженером работ по техническому обслуживанию, требуйте АКТ выполненных работ с печатью и подписью исполнителя, так как этот документ подтверждает, что в оборудовании проводились плановые работы.

Техническое обслуживание состоит из ежедневного и планового обслуживания.

Ежедневное обслуживание пользователь проводит самостоятельно, так как для этого не требуется специального инструмента или дополнительных знаний и навыков.

5.1 Настройка зазора

Настройка зазора

Необходимый зазор предусмотрен на заводе – изготовителе с учетом специфики пересчитываемой валюты. Однако, если счетчик часто отбраковывает заведомо годные банкноты, то необходимо проверить настройку зазора. Для регулировки зазора используется винт, расположенный в задней части счетчика банкнот.

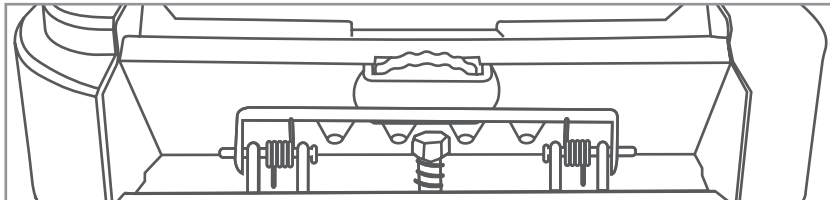

Вращая винт по часовой стрелке, зазор увеличивается (обозначение «Loose»), против часовой – уменьшается (обозначение «Tight»).

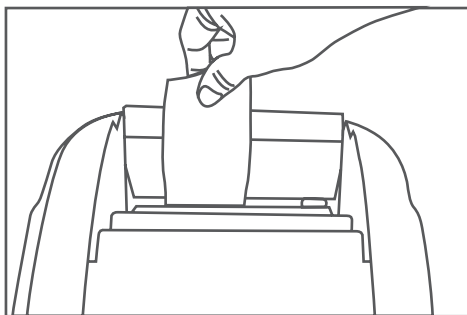

- Используйте банкноту хорошего качества.
- Включите аппарат
- Возьмите банкноту за короткий край.
- Закройте пальцем датчик автостарта загрузочного кармана. Ролики сдвигающегося механизма начнут вращаться. Внимание, будьте осторожны.
- Просуньте банкноту в щель между роликами и пластиной.
- Банкнота должна захватываться роликами с небольшим усилием (по ощущению 100гр).

Если банкнота захватывается слишком сильно, необходимо увеличить зазор.

Если банкнота захватывается слишком слабо, то зазор необходимо уменьшить.

5.1 Инструкция по проведению ежедневного технического обслуживания.

Во время ежедневного технического обслуживания из аппарата удаляется пыль и грязь, которая скапливается за весь рабочий день. Для проведения ежедневного технического обслуживания необходимо иметь кисть и сухую ткань.

ВНИМАНИЕ! Перед проведением работ по техническому обслуживанию, оборудование должно быть отключено от сети электропитания.

Очистите датчики загрузочного и приемного карманов.

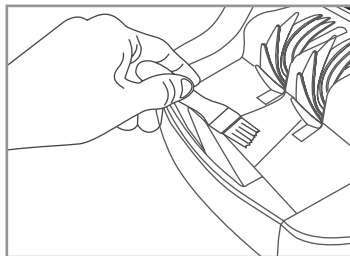
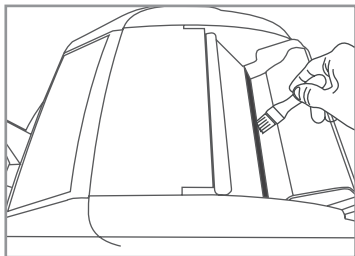

Снимите верхнюю крышку и очистите датчики тракта.

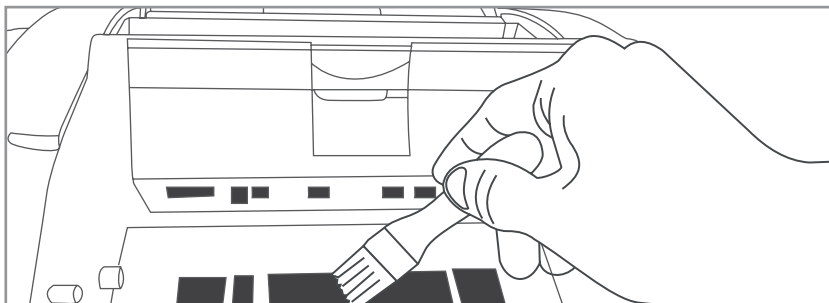
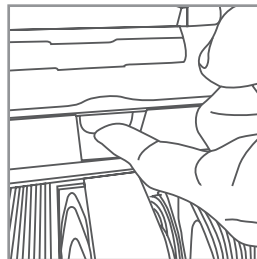
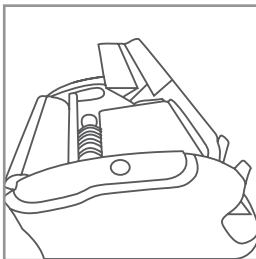
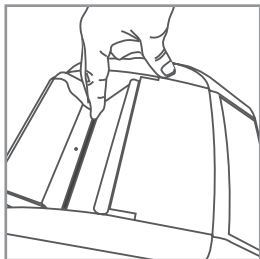

6. ТРАНСПОРТИРОВКА

Хранить и транспортировать прибор необходимо в упакованном виде, избегая ударов и падений. При транспортировке (не более 7 суток) допустим разброс температур от -30°C до $+50^{\circ}\text{C}$, при относительной влажности не более 80%.

7. ГАРАНТИЙНЫЕ УСЛОВИЯ

Гарантия на товар составляет один год с момента покупки. Оборудование снимается с гарантии если у него отсутствует серийный номер.

Некорректная работа машины или ее механические повреждения, вызванные неправильной транспортировкой, хранением или эксплуатацией не подлежат гарантийному ремонту.

Гарантия не распространяется на транспортные расходы, связанные с доставкой прибора в Центр Технического Обслуживания и обратно, а также на расходные материалы.

Перечень расходных материалов:

- Ремни
- Слиывающие ролики
- Отсекающая резиновая подушка

Центр Технического Обслуживания:

e-mail: service1@cassida.ru

Тел: +(495) 660-86-43

Адрес сервисного центра в Вашем городе Вы можете найти на сайте www.cassida.ru/service

При обращении в Центр Технического Обслуживания, пожалуйста, имейте при себе следующие данные:

- Серийный номер продукта, который расположен на задней панели аппарата
- Оригинал корректно заполненного гарантийного талона
- Сопроводительное письмо, в котором указана причина обращения в сервисный центр.

Примечание: пожалуйста, сохраняйте упаковку товара на период гарантийного срока использования аппарата. В случае возврата товара нали-

чие его оригинальной коробки и комплектации, описанной в разделе «1.2 Комплектация» строго обязательно!

ВНИМАНИЕ! При обращении в Центр Технического Обслуживания в оборудовании должно быть проведено обязательное техническое обслуживание (пункт 4). В случае, если в оборудовании не было проведено техническое обслуживание, его может провести сотрудник Сервисного центра. Техническое обслуживание не входит в перечень гарантийных видов работ и оплачивается согласно тарифу сервисного центра.

В целях улучшения оборудования производитель оставляет за собой право вносить изменения в его конструкцию, управление, технические характеристики или комплектацию без внесения дополнительных правок в данную инструкцию по применению, при условии, что доработки не несут существенных изменений в работе аппарата.

8 ГАРАНТИЙНЫЙ ТАЛОН

Покупатель	_____
Серийный номер	_____
Срок гарантии	_____

ГАРАНТИЙНЫЕ ОБЯЗАТЕЛЬСТВА

1. Гарантия действительна только при наличии четко заполненного оригинала гарантийного талона с указанием серийного номера изделия, даты продажи и четкими печатями ООО «Компания Кассида Евразия» и фирмы-продавца.
2. Бесплатный ремонт производится только в течение гарантийного срока, указанного в данном талоне, но не более 12 месяцев с даты отгрузки товара со склада ООО «Компания Кассида Евразия».
3. Серийный номер и модель должны соответствовать указанным в гарантийном талоне.
4. При обращении в сервисный центр предоставление сопроводительного письма с причиной обращения является обязательным.
5. При сдаче в ремонт изделия, которое не было предварительно очищено от пыли и грязи, оно проходит обязательное техническое обслуживание. Внимание: техническое обслуживание не входит в перечень гарантийных видов работ или услуг.
6. Техническое обслуживание не является гарантийной услугой и оплачивается согласно прайс-листу сервисного центра.
7. Изделие снимается с гарантии в случае нарушения правил эксплуатации, изложенных в Инструкции по эксплуатации.
8. Изделие снимается с гарантии, если оно имеет следы постороннего неквалифицированного вмешательства и внешние повреждения (трещины, следы от удара и др.).

9. Гарантия не распространяется на механические повреждения, повреждения вызванные попаданием внутрь изделия посторонних предметов, веществ, жидкостей, насекомых.
10. Настоящая гарантия не распространяется на расходные материалы и другие узлы, имеющие естественный износ в период эксплуатации. Список расходных материалов смотрите в Инструкции по эксплуатации на данный товар.
11. Гарантия не распространяется на неисправности, возникшие в результате нерегулярного технического обслуживания, периодичность которого указана в инструкции по эксплуатации.

ООО «Компания Кассида-Евразия»

Дата отгрузки: _____

м.п.

Покупатель:

С условиями гарантии ознакомлен и согласен: _____

подпись

Продавец

Дата продажи: _____

м.п.

Центральный Сервисный Центр:
111020, г. Москва, ул. Дворникова, д.7,
(495) 660-86-43

8.1 РЕГУЛЯРНОЕ ТЕХНИЧЕСКОЕ ОБСЛУЖИВАНИЕ

Регулярное проведение технического обслуживания значительно увеличивает срок эксплуатации Вашего изделия. Во избежание преждевременного выхода оборудования из строя, а также перебоев в работе, необходимо соблюдать периодичность технического обслуживания.

Рекомендованный период проведения технического обслуживания составляет 1 месяц работы прибора при ежедневном использовании оборудования. Техническое обслуживание включает в себя такие виды работ, как:

- очистка оборудования от пыли
- очистка оборудования от загрязнения.

В случае непостоянной эксплуатации оборудования, интервал между техническими обслуживаниями может быть увеличен до 3х месяцев.

Для бесперебойной, надежной и точной работы, необходимо производить плановую проверку прибора в авторизированных сервисных центрах ООО «Компания Кассида Евразия». Плановая проверка должна проводиться каждые 3 месяца работы прибора. Плановая проверка помимо технического обслуживания включает в себя такие виды работ, как:

- настройка механической части
- замена расходных материалов
- настройка датчиков тракта и датчиков детекции
- прошивка актуальным П.О.

После проведения плановой проверки, в гарантийном талоне в обязательном порядке должны ставиться отметки с подписью инженера проводившего работу, а также печать сервисного центра.

Техническое обслуживание и плановая проверка оборудования не являются гарантийными видами работ, и оплачиваются отдельно.

Сервисные центры

